



TECAM
Tecnología Ambiental

MANEJADORAS DE AIRE
Trabajo Pesado
1000 – 50000 CFM
3 Ton – 90 Ton



3AHB / 3ADB / 3ADBT
Unidades Manejadoras de Aire

AHRI CERTIFIED®
www.ahridirectory.org

Air-Cooling and Air-Heating Coils
AHRI Standard 410

AHU Coils AHRI Standard 410

MANUFACTURERA DE EQUIPOS
Aire Acondicionado y Refrigeración

DESCRIPCION DE MODELOS

3AHB



La Unidad Manejadora 3AHB se fabrica con paneles de pared sencilla de 1" nominal de espesor hasta el modelo 32, las Unidades Manejadoras con paneles de pared sencilla de 2" nominal de espesor, no se fabrican. Las máquinas 3AHB utilizan perfil con puente térmico y esquineros plásticos de alta resistencia. Opcionalmente se ofrece con pintura de color gris o blanco almendra. De acuerdo con los requerimientos de operación, pueden fabricarse con ventiladores Forward-curved o Airfoil con transmisión por bandas, o Plenum Fan acoplados directamente con el motor; los motores pueden ser trifásicos de voltaje dual para propósito general, alta eficiencia o Explosion Proof.

3ADB / 3ADBT



La Unidad Manejadora 3ADB se fabrica con paneles de doble pared de 1" nominal de espesor hasta el modelo 32, la Unidad Manejadora 3ADBT se fabrica con paneles de doble pared de 2" nominal de espesor en todos los modelos. Las 2 máquinas utilizan perfil con puente térmico y esquineros plásticos de alta resistencia. Opcionalmente se ofrece con pintura de color gris o blanco almendra. De acuerdo con los requerimientos de operación, pueden fabricarse con ventiladores Forward-curved o Airfoil con transmisión por bandas, o Plenum Fan acoplados directamente con el motor; los motores pueden ser trifásicos de voltaje dual para propósito general, alta eficiencia o Explosion Proof.



PRESENTACION

TECAM S.A. ha desarrollado las Unidades Manejadoras de Aire 3AHB, 3ADB y 3ADBT de doble pared y pared sencilla para aplicaciones de trabajo pesado con la gran característica de utilizar perfilera y paneles con puente térmico creando una barrera térmica que impide la transferencia de calor por conducción desde la superficie exterior hasta la superficie interior de la máquina, evitando la generación de condensados sobre la superficie exterior y mejorando la eficiencia térmica de la Unidad Manejadora. Los serpentines de enfriamiento con R410A y agua helada instalados en nuestras manejadoras, son diseñados y fabricados de acuerdo con los resultados de desempeño arrojados por nuestro Software TECAM-COIL certificado por AHRI, haciendo extensiva la certificación AHRI bajo el Standard 410 a los serpentines seleccionados con este Software (ver ejemplo en la página 15). Nuestras Unidades Manejadoras ofrecen una gran variedad de opciones y soluciones que satisfacen los estándares de calidad más exigentes.

Con una amplia gama de serpentines, ventiladores, filtros, secciones y accesorios, le proporciona al usuario múltiples opciones para cada aplicación. Además, por su construcción modular y fácil acceso, le ofrece flexibilidad para su montaje y mantenimiento.

Han sido diseñadas para aplicaciones en aire acondicionado, ventilación, calefacción o la combinación de estas, garantizando la calidad del aire y precisión en las condiciones de humedad y temperatura cuando estas se requieran, mediante la instalación opcional de controladores y sensores estratégicamente ubicados en su interior. Su diseño está orientado para aplicaciones en la industria, laboratorios, hospitales, supermercados y demás lugares donde se requieran condiciones especiales en el aire.

FACILIDAD DE INSTALACION

Estas Unidades pueden ser instaladas montadas sobre el piso o suspendidas del techo, dependiendo del modelo y del espacio disponible; el diseñador selecciona el modelo. Opcionalmente se ofrece para aplicaciones a la intemperie, para lo cual se fabrica con techo, pintura electrostática y sellamientos especiales.

DISEÑO MODULAR

La sección ventiladora permite el uso de ventiladores para alta o baja presión, el serpentín en cada modelo se fabrica hasta 8 filas y densidad de aletas de aluminio entre 8 y 14 aletas por pulgada. Las Unidades Manejadoras para aplicaciones a la intemperie se fabrican con cubiertas diseñadas para evitar la acumulación y filtración de agua a su interior. Los diferentes modelos permiten el uso de una gran variedad de filtros y entradas graduables a la caja de mezcla, que combinados con los accesos y plenum, multiplican ampliamente las opciones de configuración disponibles para los diseñadores.

CONECTIVIDAD

Opcionalmente las Unidades Manejadoras se pueden equipar con un grupo de sensores que permiten al controlador comandar actuadores por medio de un Software especialmente diseñado para aplicaciones en el manejo del aire, donde diferentes estrategias desarrolladas por el fabricante de los controladores, se encargan de hacer que la manejadora suministre aire de excelente calidad de acuerdo con los requerimientos o condiciones previamente establecidas. El controlador puede ser monitoreado remotamente desde una central donde se encuentra instalado el PlantWatchPRO o PlantVisorPRO de Carel, el cual permite conectar hasta 400 puntos que requieran ser monitoreados. El PlantWatchPRO o PlantVisorPRO es el sistema de supervisión y teleasistencia CAREL basado en un servidor web que permite el acceso fácil a la información, gestionar alarmas y brindar flexibilidad en su operación. Con el controlador adecuado, permite la comunicación con otros protocolos, como Modbus, BACnet, Lon-ECHOLON, LAN TCP/IP, SNMP y Protocolo CAREL.



RECUPERACION DE ENERGÍA

Las Unidades Manejadoras 3ADBT se ofrecen, opcionalmente con ruedas de conservación de energía, también llamadas ruedas de Entalpia, para lograr mayores índices de eficiencias y grandes ahorros de energía.

De forma novedosa, estas Unidades Manejadoras 3ADBT, como una opción más en la recuperación de Energía, pueden ofrecerse con Intercambiadores de calor de Enfriamiento Evaporativo Indirecto (IEC) para sistemas con serpentines de expansión directa (DX) o agua helada (CW), lo cual permite lograr ahorros energéticos entre un 5% a un 21%, brindando una mejor calidad del aire interior y respetando el medio ambiente.

CALIDAD

Los serpentines utilizados en estas Unidades Manejadoras son certificados bajo el Standard 410 de "The AHRI Forced-Circulation Air-Cooling and Air-Heating Coils Certification Program".

Los ventiladores que se usan en las Unidades Manejadoras son fabricados y probados en el laboratorio de Ingeniería de LAU Industries, Inc*. Las pruebas de rendimiento del flujo de aire se llevan a cabo en grandes cámaras de aire. Una sala de reverberación está disponible para medir los niveles de potencia acústica de conformidad con el Estándar AMCA 300. El laboratorio de Ingeniería de LAU está acreditado por AMCA para realizar pruebas bajo los estándares 210 y 300.

Los procesos de fabricación de las Manejadoras de Aire están certificados bajo la Norma ISO 9001:2008, generando la confianza suficiente para la inversión en un producto TECAM, lo que garantiza la máxima rentabilidad tanto por el rendimiento y eficiencia, como por el costo de operación y mantenimiento.

SERVICIO

TECAM S.A. a través de TRS Partes, de su red de instaladores y directamente desde la fábrica, garantiza el suministro de repuestos originales y accesorios para sus equipos.

*LAU Industries, Inc.: Líder en la fabricación de Ventiladores desde el año 1931. Sede principal ubicada en Ohio, U.S.A.



COMPONENTES

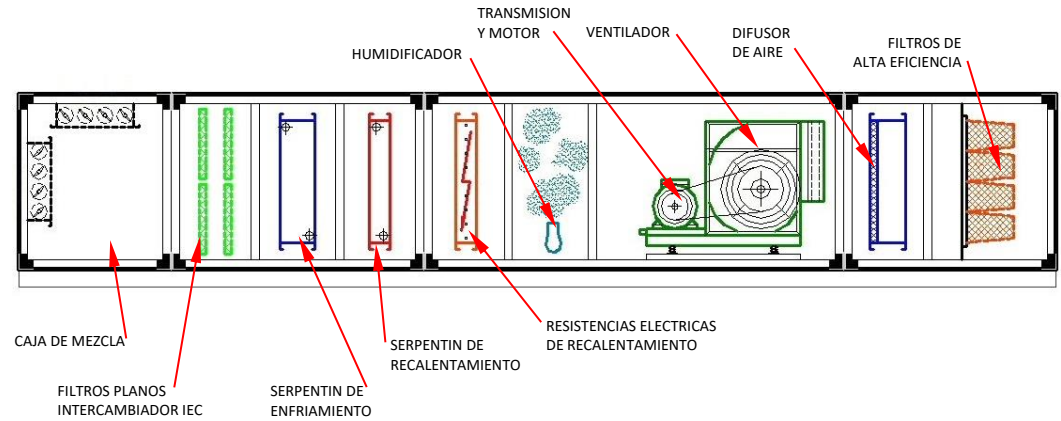

SECCIONES Y ESTRUCTURAS

Todas las secciones están fabricadas con lámina de acero galvanizado G-90 en diferentes calibres que van desde el 24 hasta el 12, unidas con tornillería también galvanizada, protegiéndola de la corrosión para darle gran durabilidad.

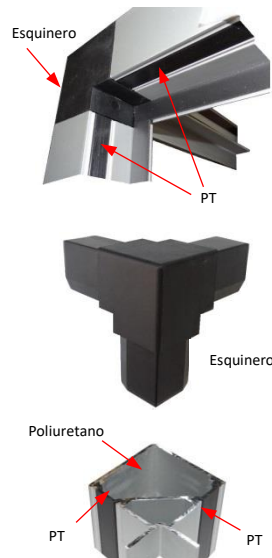

ESTRUCTURA

La estructura está elaborada con perfiles de aluminio y esquineros de Nylon en sus uniones. Los perfiles son fabricados en aluminio anodizado con Puente Térmico (PT) de Nylon, como se aprecia en la figura; el puente térmico permite aislar la superficie interior de la superficie exterior de la máquina creando una barrera térmica entre el interior y el exterior de la máquina.

Los perfiles llevan en su interior aislamiento térmico de poliuretano que junto con el puente térmico de la perfilería y el de los paneles, evitan la producción de condensados al contacto con el aire exterior. Así mismo, la aleta del perfil donde asienta el panel, está separada por una cinta de goma que impide el paso del aire del o hacia el interior de la máquina, evitando la alteración del caudal de aire que procesa la Unidad Manejadora de Aire. La base de la estructura se fabrica con lámina galvanizada, fuertemente sujeta para brindar seguridad en el transporte, su instalación y su operación.



PANELES

Las Unidades Manejadoras 3ADB Y 3ADBT son fabricadas con paneles elaborados en lámina galvanizada calibre 24, formando 2 paredes a lado y lado del aislamiento de poliuretano; el espesor nominal de la 3ADB es de 1", mientras que la 3ADBT se fabrica con espesor nominal de 2". La pared interior está separada de la pared exterior mediante una banda de PVC la cual forma un puente térmico (PT) como se aprecia en la figura, este puente térmico permite aislar la pared interior de la pared exterior creando una barrera térmica que impide el flujo de calor por conducción entre el interior y el exterior de la máquina, así mismo, evita la producción de condensados al contacto con el aire exterior. Las manejadoras 3AHB son fabricadas con paneles de pared sencilla, elaborados en lámina galvanizada calibre 20 y aislamiento en espuma de polietileno, opcionalmente con fibra de vidrio y película antierosión según requerimiento del cliente. Opcionalmente, los paneles de cualquiera de las máquinas anteriores, se ofrecen pintados con pintura electrostática horneada color gris o blanco almendra, para darle mayor durabilidad a su superficie.

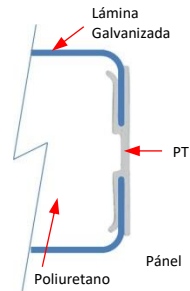

BANDEJA DE CONDENSADOS

La bandeja de condensados de las Manejadoras doble pared y la bandeja de de las Manejadoras de pared sencilla, están fabricadas en acero inoxidable, todas con diseño de 100% de drenaje positivo. Al retirar el panel posterior, permite su extracción para labores de mantenimiento.



CUBIERTA PARA USO A LA INTEMPERIE

Las Unidades Manejadoras para instalar a la intemperie se ofrecen con cubiertas diseñadas para proteger la máquina de la lluvia y el sol. Estas cubiertas tienen inclinación a lado y lado para evitar la acumulación de agua, además, están recubiertas con pintura electrostática horneada de color gris o blanco almendra, especial para resistir climas y ambientes agresivos.



SECCIONES

SECCIONES VENTILADORAS	
FCS*	Secciones para Ventilador tipo Forward-Curved
AFS*	Secciones para Ventilador tipo Airfoil
PFS* - PFE* - PFL* - PFM* - PFZ* - PFX*	Secciones para Ventilador tipo Plenum Fan
SECCIONES DE SERPENTINES	
LCS* - LCE*	Sección para Serpentes en Manejadoras Horizontales
VCS* - VCE*	Sección para Serpentes en Manejadoras Verticales



SECCIONES (Continuación)

SECCIONES DE FILTROS	
FLT*	Secciones para Filtros Planos o Pre-filtros
BFS*	Secciones para Filtros de Bolsa
BFE*	Secciones para Extensión de los Filtros BFS
HFS*	Secciones para Filtros Hepa
ANG*	Secciones para Filtros en ángulo (baja velocidad)
CFS*	Secciones para Filtros de cartucho
SECCIONES PARA DIFFUSER, PLENUM Y ACCESO	
DIF*	Secciones para Diffuser
PLN*	Secciones Plenum
ACC*	Secciones para Acceso
SECCIONES DE MEZCLAS, DAMPERS DE ZONIFICACIÓN Y BY-PASS	
MXB* - MFS*	Secciones para Mezcla de Aire o Caja de Mezcla
MZB*	Secciones para Dámpers de Zonificación
BPS* - BDS*	Secciones By-Pass
SECCIONES PARA RECALENTAMIENTO, PRECALENTAMIENTO Y HUMIDIFICACIÓN	
RHW* - RHE*	Secciones de Recalentamiento con Agua o Resistencias
PHW* - PHE*	Secciones de Precalentamiento con Agua o Resistencias
SHS* - EHS*	Secciones para Humidificador
RUS*	Secciones para Resistencias y Humidificador
SECCIONES PARA RECUPERACIÓN Y AHORRO DE ENERGÍA	
RES1	Secciones para Rueda de Entalpía
ECS*	Secciones para Enfriamiento Evaporativo Indirecto (IEC)

*Para conocer más detalles de las Secciones, consultar el documento U-IN004 con un representante del área Comercial.

DESCARGAS

CONFIGURACION HORIZONTAL

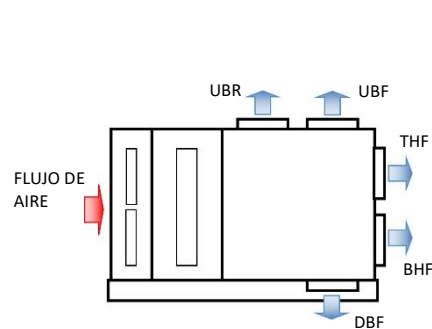

CONFIGURACION VERTICAL

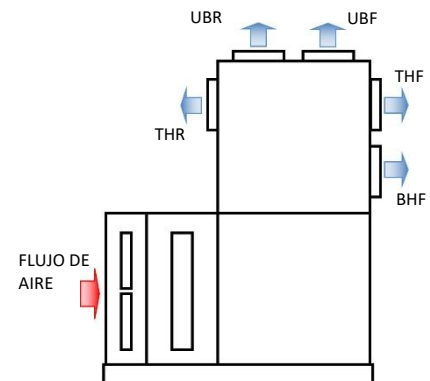

OPCIONES DE DESCARGA

THR = Top Horizontal Rear
 UBR = Upblast Rear
 UBF = Upblast Front

THF = Top Horizontal Front
 BHF = Bottom Horizontal Front
 DBF = Down Bottom Front



DIMENSIONES GENERALES 3AHB / 3ADB /3ADBT

CONFIGURACION VERTICAL

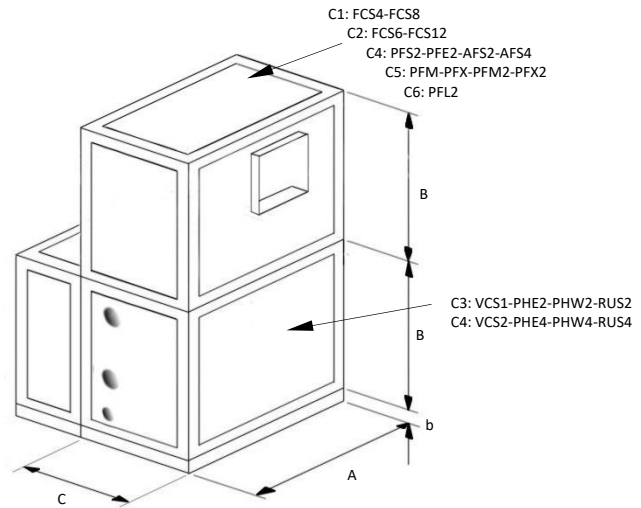

CONFIGURACION HORIZONTAL

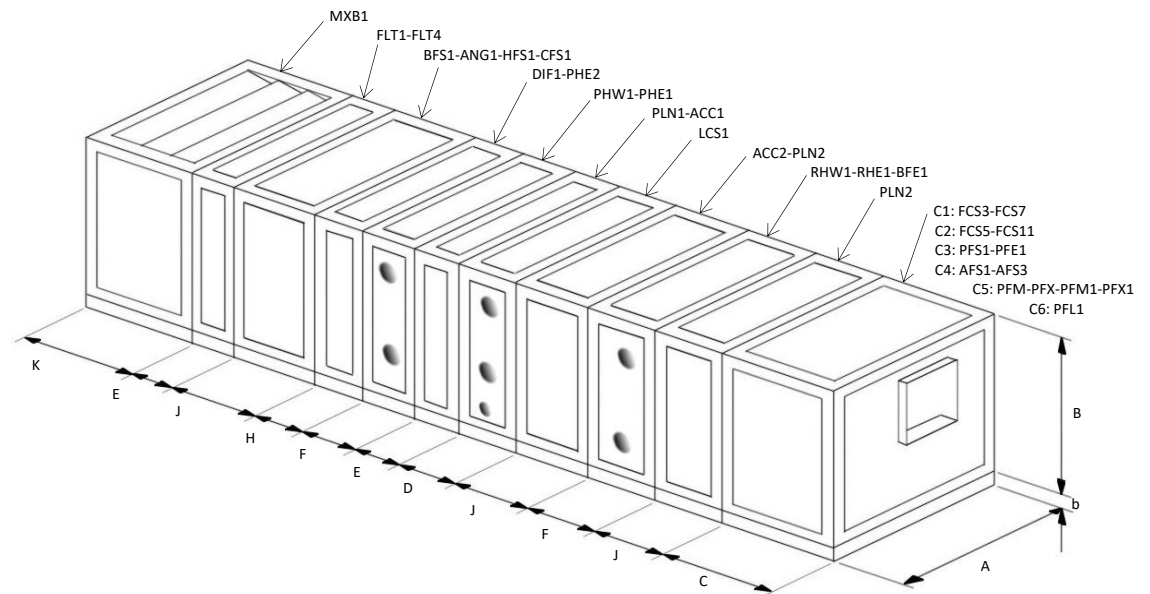



3AHB / 3ADB

MODELO	CAUDAL AIRE cfm		ÁREA SERPENTÍN		3AHB/3ADB (pulgadas)		
	400 fpm	800 fpm	Small (pie ²)	Large (pie ²)	ANCHO		ALTO
					A	B	b
03	1080	2880	2.7	3.6	40.3	32.3	4.0
06	1880	4720	4.7	5.9	43.3	36.3	4.0
09	3160	7680	7.9	9.6	55.3	40.3	4.0
13	4520	9760	11.3	12.2	67.3	43.3	4.0
15	4840	11920	12.1	14.9	73.3	43.3	4.0
17	5600	13520	14.0	16.9	82.3	49.3	6.0
21	6760	17120	16.9	21.4	82.3	58.3	6.0
26	8560	22400	21.4	28.0	95.3	58.3	6.0
32	11200	24640	28.0	30.8	95.3	58.3	6.0

(Continuación)

MODELO	3AHB/3ADB LARGO - (pulgadas)											
	C						D	E	F	H	J	K
	C1	C2	C3	C4	C5	C6						
03	30.5	30.5	30.5	36.5	42.3	21.5	21.5	13.5	13.5	21.5	30.5	21.5
06	30.5	30.5	30.5	36.5	42.3	21.5	21.5	13.5	13.5	21.5	30.5	21.5
09	36.5	30.5	30.5	36.5	42.3	21.5	21.5	13.5	13.5	21.5	30.5	21.5
13	36.5	36.5	36.5	42.5	42.3	30.5	21.5	13.5	13.5	21.5	30.5	21.5
15	36.5	36.5	36.5	42.5	42.3	30.5	21.5	13.5	13.5	21.5	30.5	21.5
17	50.5	42.5	50.5	42.5	42.3	30.5	21.5	13.5	13.5	21.5	30.5	30.5
21	50.5	42.5	50.5	42.5	42.3	30.5	21.5	13.5	13.5	21.5	30.5	30.5
26	59.5	50.5	50.5	59.5	42.3	30.5	21.5	13.5	13.5	21.5	30.5	30.5
32	59.5	50.5	50.5	59.5	42.3	30.5	41.5	13.5	30.5	21.5	30.5	30.5

3ADBT

MODELO	CAUDAL AIRE cfm		ÁREA SERPENTÍN (pie ²)		3ADBT		
	400 fpm	800 fpm	Small	Large	ANCHO (plg)		ALTO (pulgadas)
					A	B	b
03	1080	2880	2.7	3.6	42.3	34.3	4.0
06	1880	4720	4.7	5.9	45.3	38.3	4.0
09	3160	7680	7.9	9.6	57.3	42.3	4.0
13	4520	9760	11.3	12.2	69.3	45.3	4.0
15	4840	11920	12.1	14.9	75.3	45.3	4.0
17	5600	13520	14.0	16.9	84.3	51.3	6.0
21	6760	17120	16.9	21.4	84.3	60.3	6.0
26	8560	22400	21.4	28.0	97.3	60.3	6.0
32	11200	24640	28.0	30.8	97.3	60.3	6.0
36	12840	29280	32.1	36.6	120.4	60.3	6.0
39	15600	34240	39.0	42.8	120.4	72.3	6.0
48	19240	45520	48.1	56.9	143.3	82.3	6.0
57	22760	49120	56.9	61.4	150.3	82.3	6.0

(Continuación)

MODELO	3ADBT LARGO - (pulgadas)											
	C						D	E	F	H	J	K
	C1	C2	C3	C4	C5	C6						
03	32.0	32.0	32.0	38.0	44.0	23.0	23.0	15.0	15.0	23.0	32.0	23.0
06	32.0	32.0	32.0	38.0	44.0	23.0	23.0	15.0	15.0	23.0	32.0	23.0
09	38.0	32.0	32.0	38.0	44.0	23.0	23.0	15.0	15.0	23.0	32.0	23.0
13	38.0	38.0	38.0	44.0	44.0	32.0	23.0	15.0	15.0	23.0	32.0	23.0
15	38.0	38.0	38.0	44.0	44.0	32.0	23.0	15.0	15.0	23.0	32.0	23.0
17	52.0	44.0	52.0	44.0	44.0	32.0	23.0	15.0	15.0	23.0	32.0	32.0
21	52.0	44.0	52.0	44.0	44.0	32.0	23.0	15.0	15.0	23.0	32.0	32.0
26	61.0	52.0	52.0	61.0	44.0	32.0	23.0	15.0	15.0	23.0	32.0	32.0
32	61.0	52.0	52.0	61.0	44.0	32.0	43.0	15.0	32.0	23.0	32.0	32.0
36	61.0	52.0	52.0	61.0	44.0	32.0	43.0	15.0	32.0	23.0	32.0	32.0
39	72.0	-	61.0	72.0	61.0	52.0	43.0	15.0	32.0	23.0	32.0	50.0
48	72.0	-	61.0	72.0	61.0	52.0	43.0	15.0	32.0	23.0	32.0	50.0
57	72.0	-	61.0	72.0	61.0	52.0	43.0	15.0	32.0	23.0	32.0	50.0



PESOS DE LAS SECCIONES

(En Kilogramos)

MOD	03	06	09	13	15	17	21	26	32	36	39	48	57
MXB1	54.7	60.2	77.7	92.0	97.9	103.7	113.5	124.9	131.0	155.0	179.1	189.2	199.3
ANG1	46.5	51.2	66.1	78.2	83.2	88.1	96.4	106.1	111.4	131.8	152.3	155.8	159.3
BFS1	51.9	57.1	73.8	87.4	93.0	98.5	107.8	118.6	124.6	147.4	170.2	178.2	186.1
ACC1	41.0	45.1	58.3	69.1	73.4	77.7	85.1	93.6	98.3	116.4	134.4	141.6	148.9
PLN2	41.0	45.1	58.3	69.1	73.4	77.7	85.1	93.6	98.3	116.4	134.4	141.6	148.9
FLT1	22.0	33.0	47.0	58.0	64.0	68.0	55.5	58.2	60.0	68.4	76.8	79.2	81.5
PHW1	31.2	32.7	37.8	43.9	47.4	51.0	61.1	64.1	66.0	75.2	84.5	92.4	100.4
PLN1	25.5	26.8	31.0	36.0	38.9	41.7	49.9	52.4	54.0	61.6	69.2	73.2	77.2
DIF1	32.7	34.4	39.5	48.0	51.1	54.1	60.6	63.6	66.8	85.7	104.6	71.8	39.1
LCS1	36.4	38.2	43.9	53.3	56.7	60.1	67.3	70.7	74.2	95.2	116.1	122.1	128.1
VCS1	51.8	54.4	63.6	77.4	86.0	94.6	113.1	124.4	136.8	141.8	147.0	152.1	157.2
FCS3	90.5	101.3	142.7	192.1	227.1	262.2	306.0	336.5	370.2	384.0	397.8	404.2	410.5
AFS3	104.1	116.15	171.2	230.5	272.5	314.6	367.1	403.9	444.2	460.8	477.3	501.5	525.7

Estos valores son aproximados, pueden variar por modificaciones en su diseño o en sus componentes. No incluye el peso del serpentín, motor ni de la transmisión.

VENTILACIÓN

La sección ventiladora de las unidades manejadoras estándar está equipada con el ventilador, la transmisión de acople por bandas y el motor. Todo este sistema está soportado con resortes cuidadosamente diseñados para brindar una operación silenciosa, libre de vibraciones y ruidos molestos. Opcionalmente se ofrece con Plenum Fan, motor de acople directo y variador de velocidad, de acuerdo con los requerimientos del cliente.



Centrífugo Forward-curved

VENTILADOR

Las Unidades Manejadoras estándar están equipadas con ventiladores centrífugos Forward-curved Clase 1 fabricados por LAU bajo estándares AMCA, (hasta el modelo 57).

Opcionalmente se ofrecen, para todos los modelos, ventiladores centrífugos Forward-curved Clase 2 fabricados por LAU o Airfoil fabricados por Chicago Blower.



Air Foil

Otra opción son los ventiladores Plenum-Fan, los cuales vienen ensamblados por el fabricante junto con el motor de acople directo y la tobera para el ingreso del aire, este conjunto controla el caudal de aire al aumentar o disminuir la velocidad de rotación del motor, mediante un variador de frecuencia. La selección de la mejor opción de ventiladores depende del caudal de aire y la presión estática requerida, su instalación puede ser Blow-thru o Draw-thru.



Plenum-Fan

La descarga del aire en las máquinas verticales de transmisión por bandas puede ser: THR, UBR, UBF, THF y BHF; la descarga en las máquinas horizontales de transmisión por bandas puede ser: UBR, UBF, THF, BHF y DBF. La descarga en máquinas con ventiladores Plenum-Fan puede ser por la parte superior, inferior, frontal o lateral de la sección ventiladora.



TRANSMISION



En las máquinas de acople por bandas entre el eje del ventilador y el motor, la transmisión es balanceada estática y dinámicamente. Se utilizan poleas importadas y son balanceadas por su fabricante, por lo que se garantiza una transmisión serena. Movimiento generado por Motores de excelente calidad, totalmente cerrados, opcionalmente se suministran con motores de alto factor de servicio y diferentes polaridades y voltajes. Los rodamientos de trabajo pesado y larga vida brindan un giro silencioso.

RESORTES



Resortes diseñados para soportar con facilidad la carga de todos sus componentes y la reacción al desplazamiento del aire, impiden el paso de la vibración generada por la turbulencia del aire al pasar por el ventilador.

SERPENTINES



Los serpentines de expansión directa para R-410A en tubería de 3/8" y tubería de 1/2", lo mismo que los serpentines de Agua Helada en tubería de 1/2", se ofrecen certificados bajo el Standard 410 de "The AHRI Forced-Circulation Air-Cooling and Air-Heating Coils Certification Program", la selección y cálculo del desempeño del serpentín se hace mediante el software TECAM-COIL certificado por AHRI. También se pueden instalar serpentines de Expansión Directa con otros refrigerantes, Agua Caliente y Condensadores. Los serpentines son fabricados con aletas de aluminio y tubería de cobre, entre 8 y 16 aletas por pulgada, desde 1 fila hasta 8 filas; opcionalmente se pueden fabricar serpentines con diferentes características. Cada modelo de Manejadora tiene la opción de usar serpentines de cara grande y cara pequeña.

SERPENTINES DE CARA PEQUEÑA

MODELO	03	06	09	13	15	17	21	26	32	36	39	48	57
Cap. Nom. (TR) a 550 fpm	5.0	7.1	11.6	17	18.4	21.2	25.5	32.2	38.7	44.1	61.6	74.7	88.4
Área en la Cara en pie ²	2.71	4.73	7.92	11.25	12.19	14.1	16.93	21.45	28.04	32.1	39.00	48.10	56.90
Tubos en la Cara	12	16	24	24	26	30	30	38	38	44	44	44	52

SERPENTINES DE CARA GRANDE

MODELO	03	06	09	13	15	17	21	26	32	36	39	48	57
Cap. Nom. (TR) a 550 fpm	5.7	8.5	14.4	18.4	21.2	25.5	32.2	38.7	44.2	50.3	67.6	88.4	93.9
Área en la Cara en pie ²	3.62	5.91	9.59	12.19	14.1	16.93	21.45	28.04	30.75	36.6	42.80	56.90	61.40
Tubos en la Cara	16	16	24	24	30	30	38	38	46	44	44	52	52



SECCIONES DE FILTROS

La sección de filtros está ubicada antes de la sección del serpentín de enfriamiento, aunque dependiendo de la aplicación puede estar ubicada al final, después de la sección ventiladora y la cámara difusora. El acceso a los filtros se hace por una puerta lateral.

FILTROS



Las secciones de filtros están disponibles para soportar cualquier tipo de filtro, tales como: filtros planos, filtros de bolsa, filtros de cartucho, filtros absolutos H.E.P.A., etc. Estas cámaras de filtros, están fabricadas con empaques y sellamientos especiales que impiden la infiltración de aire exterior a su interior, además de la formación de By-pass en su interior para obligar de esta forma al paso del aire solamente por los filtros. Medios filtrantes certificados.



MEDIDOR DE DIFERENCIAL DE PRESION

Opcionalmente las Unidades Manejadoras de Aire se ofrecen con dispositivos de control o medición instalados en fábrica, entre ellos los medidores de diferencial de presión de aire, los cuales permiten conocer caídas o pérdidas de presión en algunas secciones.

DIMENSIONES DE FILTROS

(En pulgadas)

MOD.	ANGULO 2"		PLANOS 2" Y 4"		BOLSA / HEPA	
	ANG1		FLT1/FLT2/CFS1		BFS1/HFS1/FLT3/FLT4/CFS4	
	CANT	Alto x Ancho	CANT	Alto x Ancho	CANT	Alto x Ancho
03	2	16 x 25	1	25 x 25	1	24 x 24
06	4	16 x 20	1	25 x 20	1	24 x 24
			1	25 x 16	1	24 x 12
09	6	16 x 20	4	16 x 24	2	24 x 24
13	6	20 x 20	6	16 x 20	2	12 x 24
					2	24 x 24
15	6	20 x 25	2	16 x 20	1	12 x 12
			2	20 x 20	2	12 x 24
			1	16 x 25	1	24 x 12
			1	20 x 25	2	24 x 24
17	12	16 x 20	4	20 x 20	3	12 x 24
			4	20 x 16	3	24 x 24
21	12	16 x 25	4	25 x 20	6	24 x 24
			4	25 x 16		
26	16	20 x 20	8	20 x 25	2	24 x 12
					6	24 x 24
32	8	20 x 25	4	16 x 20	2	24 x 12
			4	16 x 25		
	8	20 x 20	2	20 x 20	6	24 x 24
			2	20 x 25		
36	16	20 x 25	6	25 x 20	2	24 x 12
			4	25 x 25	8	24 x 24
39	8	20 x 25	12	20 x 25	8	24 x 24
	12	20 x 20			4	12 x 24



DIMENSIONES DE FILTROS

(Continuación)

MOD.	ANGULO 2"		PLANOS 2" Y 4"		BOLSA / HEPA	
	ANG1		FLT1/FLT2/CFS1		BFS1/HFS1/FLT3/FLT4/CFS4	
	CANT	Alto x Ancho	CANT	Alto x Ancho	CANT	Alto x Ancho
48	12	20 x 25	15	20 x 25	5	12 x 24
	12	20 x 20			10	24 x 24
57	15	20 x 25	3	20 x 20	6	12 x 24
			3	20 x 25		
	15	20 x 20	6	25 x 20	12	24 x 24
			6	25 x 25		
75	36	20 x 25	18	25 x 25	15	24 x 24
					8	12 x 24
90	42	20 x 25	18	20 x 25	18	24 x 24
			6	25 x 25	6	12 x 24

CAJA DE MEZCLA

La sección MXB o caja de mezcla, comúnmente se usan para combinar el aire exterior con el aire que recircula y retorna del espacio ocupado o acondicionado. Con la ayuda de sensores (CO₂, humedad, otros), controles y actuadores apropiados, se puede combinar el aire de manera eficiente para entregarlo al recinto a las condiciones de mezcla requeridas.



COMPUERTAS REGULABLES

Las cajas de mezcla MXB están equipadas con 2 juegos de compuertas regulables, una para regular la entrada de aire exterior y otra para regular la entrada del aire de retorno. Estas compuertas están unidas por un mecanismo que hacen abrir una compuerta mientras la otra se va cerrando.



ALABES

Los álabes de las compuertas regulables están fabricados con perfilera de aluminio y sellamientos estratégicamente ubicados, para garantizar una mezcla de aire muy precisa. Su diseño aerodinámico permite un flujo de aire mejor controlado en situaciones muy exigentes.

CONTROL DE HUMEDAD

La humedad puede ser controlada de manera muy precisa cuando hace uso del controlador, quien con la ayuda del sensor de humedad y el software especialmente diseñado para este propósito, hace actuar los dispositivos de enfriamiento, el humidificador y los dispositivos de recalentamiento, que pueden ser resistencias eléctricas o serpentines de agua caliente.



HUMIDIFICADOR



La humedad relativa del aire del recinto acondicionado es leída dentro de la máquina en el retorno del aire, por el sensor de humedad y controlada por el procesador pCO de Carel, permitiendo respuestas rápidas a los requerimientos de humedad del aire. El humidificador está equipado con válvulas solenoides que permiten el paso del agua al tanque y la salida al drenaje, manteniendo automáticamente un nivel adecuado para el óptimo funcionamiento de los electrodos sumergidos. Además, por medio de un sensor de conductividad del agua, permite informarnos sobre el estado de esta. La comunicación entre el humidificador y el controlador se hace de manera analógica, lo cual permite una producción de vapor muy precisa, logrando satisfacer los niveles requeridos de humedad.

RESISTENCIAS ELECTRICAS



Las resistencias de acero inoxidable tipo aleta son activadas y desactivadas por etapas, obedeciendo a estrategias de deshumidificación y humidificación por el procesador, para conseguir que el recalentamiento del aire sea preciso, evitando de esta manera, excesos en el consumo de energía eléctrica.

CONTROLES Y MONITOREO REMOTO

Una de las grandes ventajas con que cuentan las Unidades Manejadoras de Aire 3AHB, 3ADB y 3ADBT, es la opción de poder operar todos sus actuadores por medio de un controlador configurado con programas desarrollados especialmente para aplicaciones de HVAC y a su vez monitoreados de forma remota por el software PlantWatchPRO de Carel.

CONTROLADOR



El controlador pCO de Carel, opera con el programa de aplicación estándar para Unidades Manejadoras de Aire, desarrollado por Carel, con capacidad de gestionar el enfriamiento, la calefacción, la humedad, la ventilación y la calidad del aire, entre otros. Permite la adición de módulos de expansión para incrementar el número de entradas y salidas digitales y analógicas, requeridas en los diseños especiales.

DISPLAY



Múltiples pantallas de cristal líquido pueden ser usadas para acceder a la configuración, monitoreo y alarmas del controlador. Algunas de ellas están integradas al controlador otras se pueden ubicar sobre superficie plana o incrustadas.



SOFTWARE PARA MONITOREO

El controlador puede ser monitoreado remotamente desde una central donde se encuentra instalado el software PlantWatchPRO de Carel, el cual permite monitorear hasta 100 puntos. El PlantWatchPRO es el sistema de supervisión y teleasistencia CAREL basado en un servidor web que permite el acceso fácil a la información, gestionar alarmas, puesta en marcha, monitorización, gestión de ahorro energético, creación de gráficos y flexibilidad en su operación.

SENSORES



Una gran variedad de sensores y transductores están disponibles para las diferentes aplicaciones, como temperatura, humedad, presión, calidad de aire. Pueden ser ubicados dentro de la Unidad Manejadora de Aire, en los ductos, en el recinto acondicionado o externamente, dependiendo del diseño. Los sensores que analizan la calidad del aire usualmente son usados en sistemas de ventilación o manejadoras de aire para analizar la contaminación de los gases que se puedan presentar en salas o salones de reuniones, oficinas, hoteles, restaurantes.



CONECTIVIDAD

Tiene prevista la conexión con los BMS más difundidos y la posibilidad de enviar y recibir mensajes SMS mediante modem GSM desde y hacia teléfonos móviles.



Con el controlador adecuado, permite la comunicación con otros protocolos, como Modbus, BACnet, Lon-ECHELON, LAN TCP/IP, SNMP y Protocolo CAREL.

Como opción adicional se ofrece sistema de controles de la marca Schneider con toda la gama de sensores, controladores de red, controladores de campo, brindando soporte y asesoría en sus instalaciones.



SOFTWARE Coils 9.0 de UNILAB

Unilab Coils 9.0 ev for Certification <build 230215>

 		TECAM S.A. Tecnología Ambiental Calle 55 No. 7N - 06 Cali, Colombia (+57) 602 4471717 www.tecam-sa.com	
Customer	UNILAB SRL	Date	2/21/2023
To the k. a. of	Developers Team	Our Offer	TECAM S.A._MR
Your Reference -		Description	ACHC-23221-1-A_Coils9
COOLING COIL - 2CCW500 24T 4NR 762A 1.8P 6NC			
Geometry	2CCW500	Coil Length	30.0 in
Nr of Tubes per Row	24	Fin Pitch	1.80 mm
Nr of Rows	4	Nr of Circuits	6
		Rows Spacing	27.5 mm
		Tubes Spacing	31.8 mm
Capacity		29480	W
Sensible Capacity		20668	W
Latent Capacity		8813	W
Fins Material / Tubes Material		Aluminium / Copper	
Fin Configuration		Corrugated	
Fin Thickness		0.1270	mm
Tubes External Diameter		12.7	mm
Tubes Internal Diameter		11.9	mm
AIR SIDE			
Atmospheric Pressure / Altitude		1.01 / 0.00	bar A / m
Volumetric Air Flow		3000.0	cft/min
Mass Air Flow		5903	kg/h
Face Velocity on the Coil		2.44	m/s
Inlet Air Density		1.16	kg/m ³
Inlet Air Temperature		85.0	°F
Inlet Air Relative Humidity		46.60	%
Inlet Wet Bulb Temperature		69.5	°F
Inlet Air Specific Humidity		12.00	g/kg DA
Inlet Air Enthalpy		60.22	kJ / kg
Outlet Air Temperature		17.2	°C
Outlet Air Relative Humidity Requested / Obtained		0 / 80.4	%
Outlet Wet Bulb Temperature		15.1	°C
Outlet Air Specific Humidity		9.80	g/kg DA
Outlet Air Enthalpy		42.20	kJ / kg
Pressure Drop		134	Pa
FLUID SIDE	Manifolds	Vertical	In: 12x1 [1/2] Out: 12x1 [1/2]
Fluid			WATER (1 bar A)
Volumetric Fluid Flow		12.0	Gal/min
Mass Fluid Flow		2724	kg/h
Fluid Velocity		1.14	m/s
Inlet Fluid Temperature		45.0	°F
Outlet Fluid Temperature		61.7	°F
Total Pressure Drop Fluid Side		322.91	kPa

Certified in accordance with the AHRI Forced-Circulation Air-Cooling and Air-Heating Coils Certification Program which is based on AHRI Standard 410 within the Range of Standard Rating Conditions listed in Table 1 of the Standard. Certified units may be found in the AHRI Directory at www.ahridirectory.org.

Ejemplo del documento arrojado por el Software Coils 9.0 de UNILAB



CURVAS DE OPERACIÓN VENTILADORES CENTRÍFUGOS FORWARD-CURVED LAU

VENTILADORES EN MODELOS 03

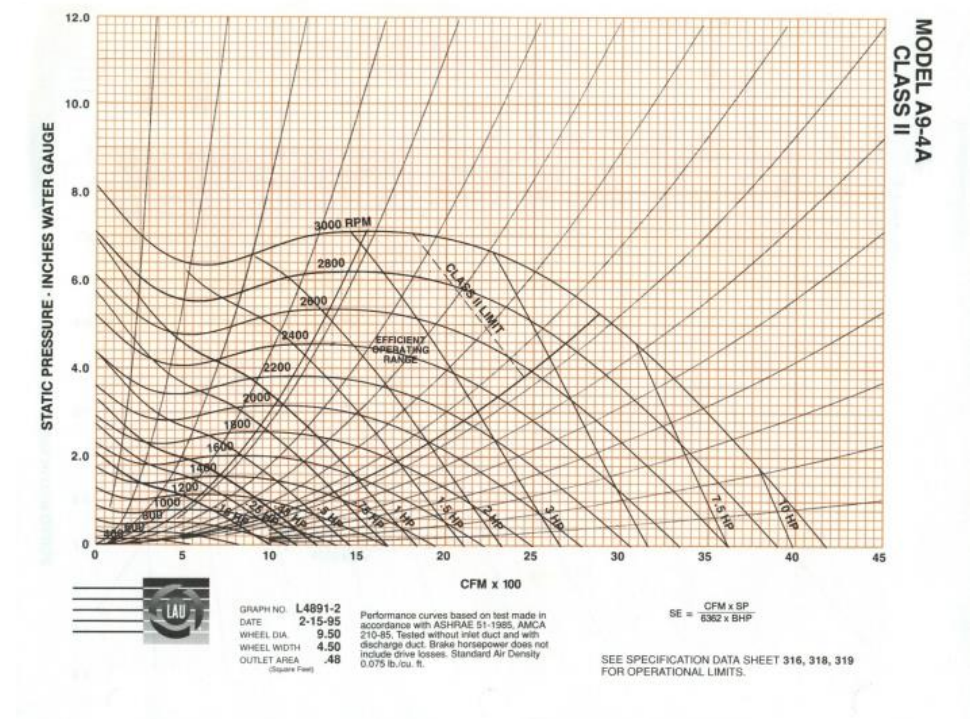
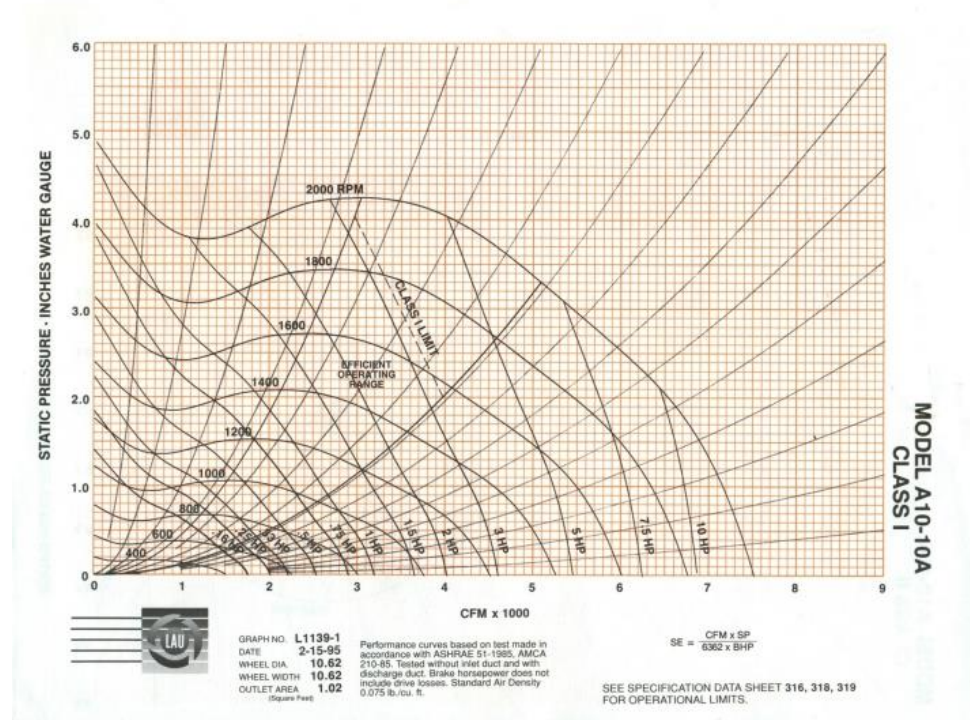



VENTILADORES EN MODELOS 06

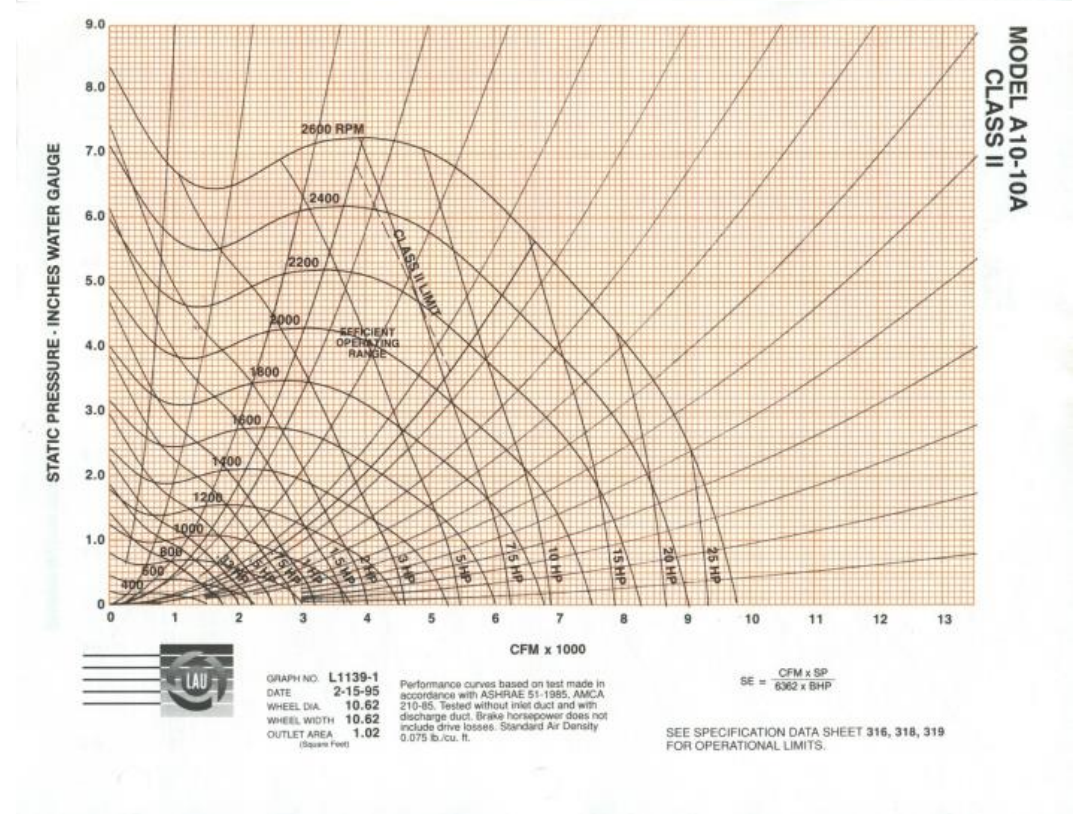
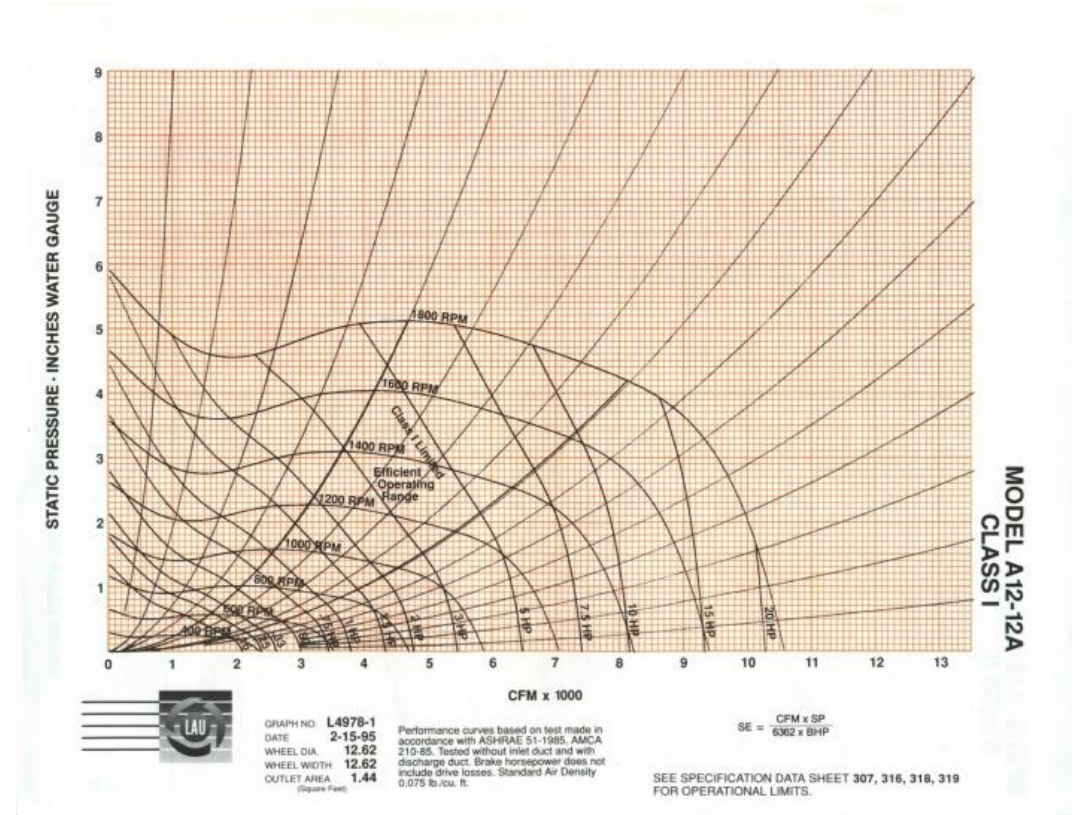



VENTILADORES EN MODELOS 09

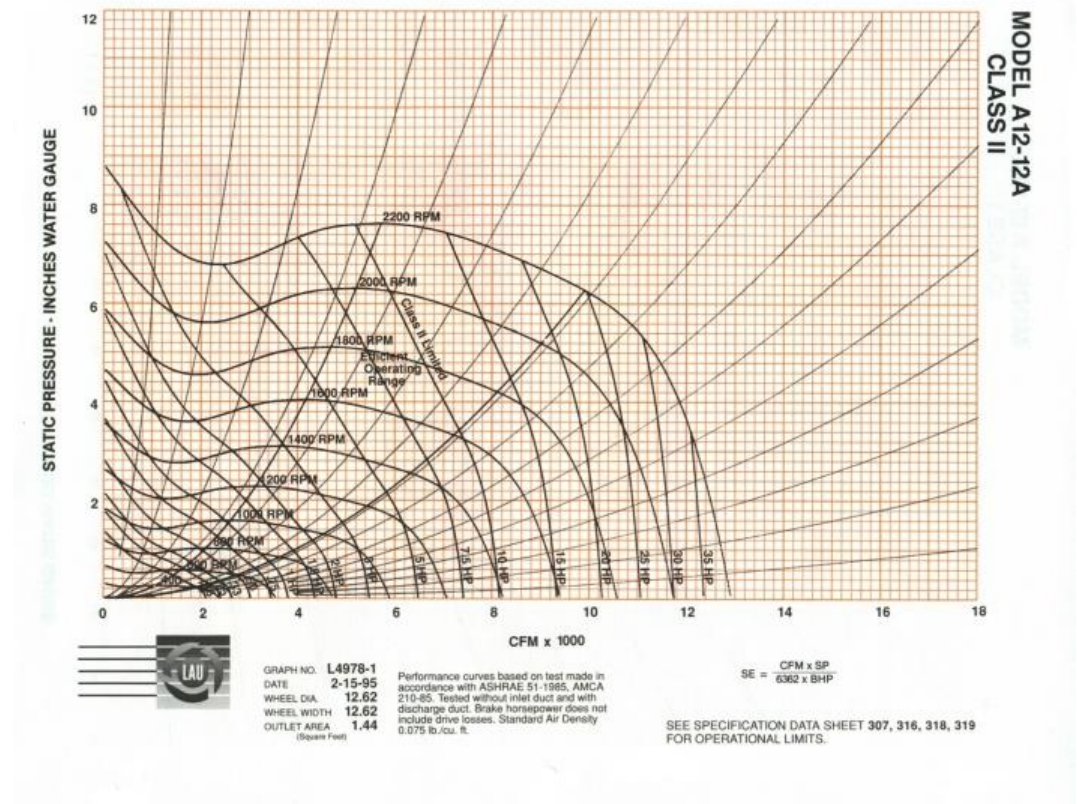
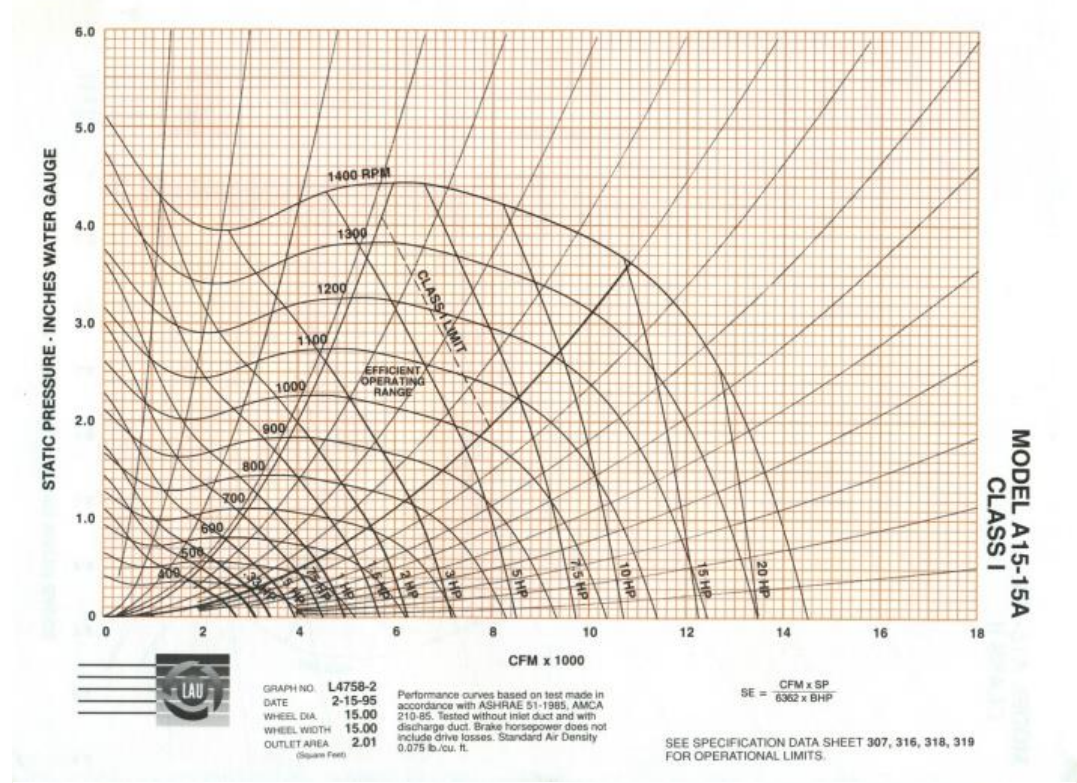



VENTILADORES EN MODELOS 13

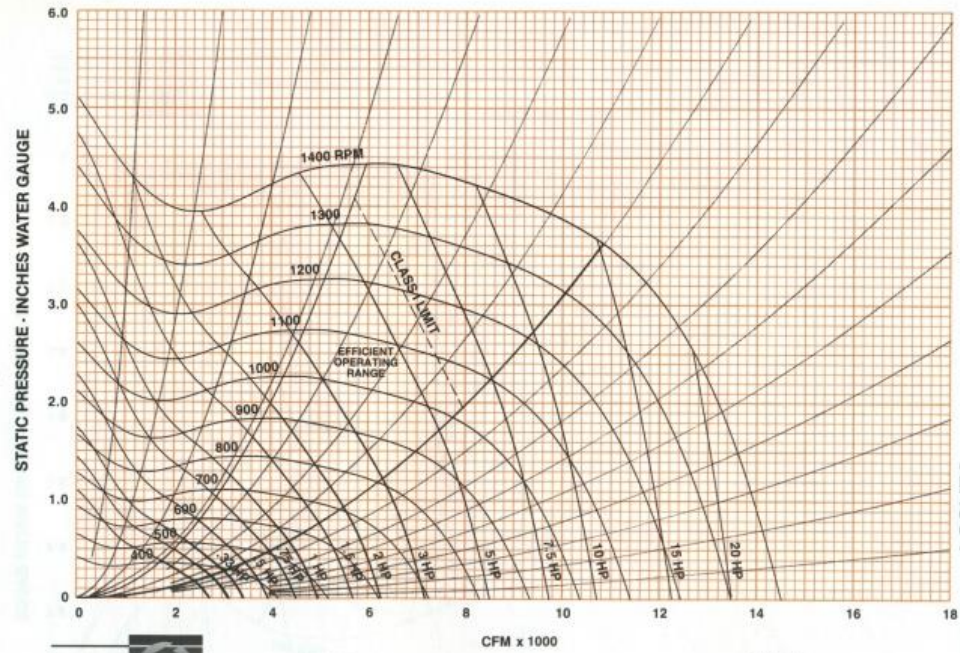

GRAPH NO. L4758-2
 DATE 2-15-95
 WHEEL DIA. 15.00
 WHEEL WIDTH 15.00
 OUTLET AREA 2.01
(Square Feet)

Performance curves based on test made in accordance with ASHRAE 51-1985, AMCA 210-85. Tested without inlet duct and with discharge duct. Brake horsepower does not include drive losses. Standard Air Density 0.075 lb./cu. ft.

$SE = \frac{CFM \times SP}{6362 \times BHP}$

SEE SPECIFICATION DATA SHEET 307, 316, 318, 319 FOR OPERATIONAL LIMITS.

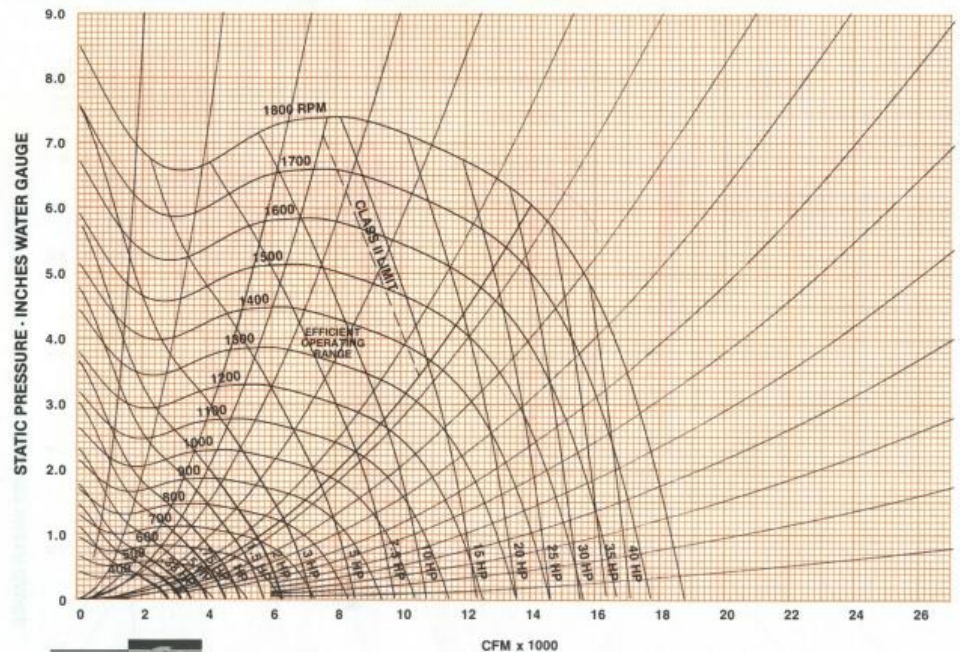

GRAPH NO. L4758-2
 DATE 2-15-95
 WHEEL DIA. 15.00
 WHEEL WIDTH 15.00
 OUTLET AREA 2.01
(Square Feet)

Performance curves based on test made in accordance with ASHRAE 51-1985, AMCA 210-85. Tested without inlet duct and with discharge duct. Brake horsepower does not include drive losses. Standard Air Density 0.075 lb./cu. ft.

$SE = \frac{CFM \times SP}{6362 \times BHP}$

SEE SPECIFICATION DATA SHEET 307, 316, 318, 319 FOR OPERATIONAL LIMITS.



VENTILADORES EN MODELOS 15

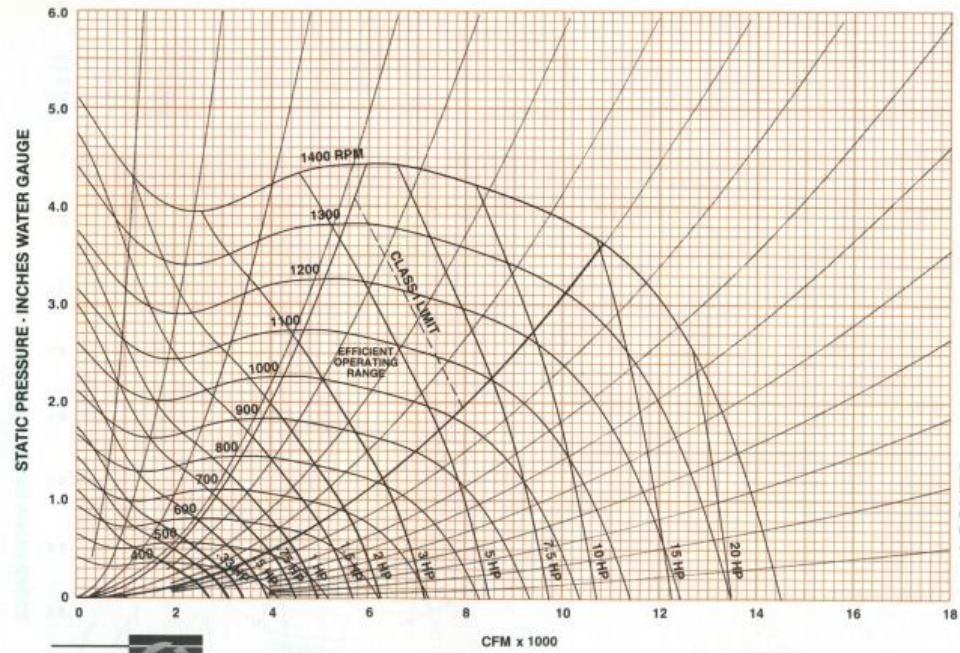

MODEL A15-15A
CLASS I



GRAPH NO. L4758-2
DATE 2-15-95
WHEEL DIA. 15.00
WHEEL WIDTH 15.00
OUTLET AREA 2.01
(Square Feet)

Performance curves based on test made in accordance with ASHRAE 51-1985, AMCA 210-85. Tested without inlet duct and with discharge duct. Brake horsepower does not include drive losses. Standard Air Density 0.075 lb./cu. ft.

$$SE = \frac{CFM \times SP}{6362 \times BHP}$$

SEE SPECIFICATION DATA SHEET 307, 316, 318, 319 FOR OPERATIONAL LIMITS.

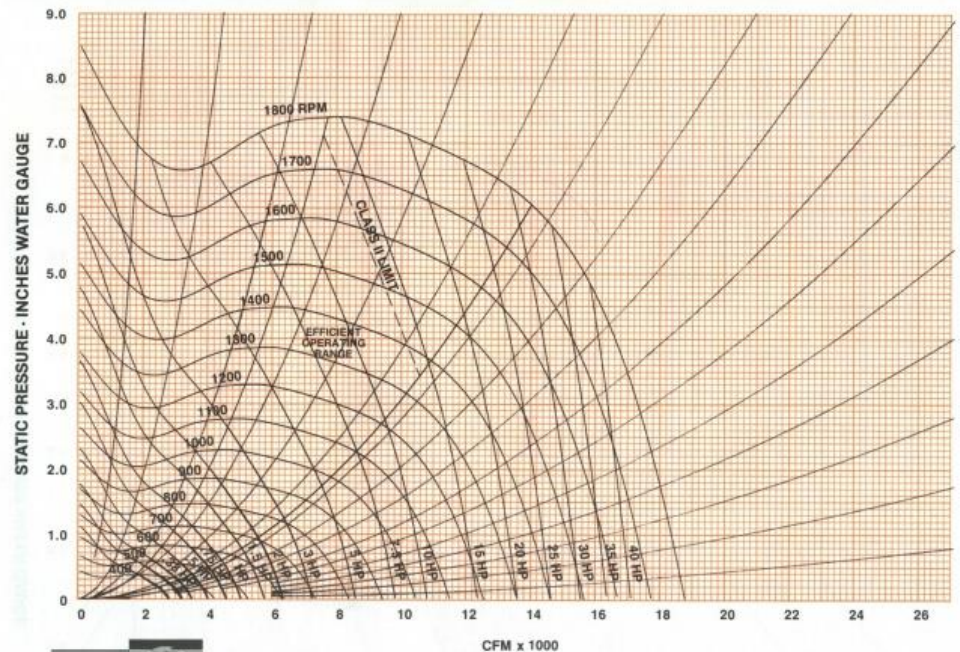

MODEL A15-15A
CLASS II



GRAPH NO. L4758-2
DATE 2-15-95
WHEEL DIA. 15.00
WHEEL WIDTH 15.00
OUTLET AREA 2.01
(Square Feet)

Performance curves based on test made in accordance with ASHRAE 51-1985, AMCA 210-85. Tested without inlet duct and with discharge duct. Brake horsepower does not include drive losses. Standard Air Density 0.075 lb./cu. ft.

$$SE = \frac{CFM \times SP}{6362 \times BHP}$$

SEE SPECIFICATION DATA SHEET 307, 316, 318, 319 FOR OPERATIONAL LIMITS.



VENTILADORES EN MODELOS 17

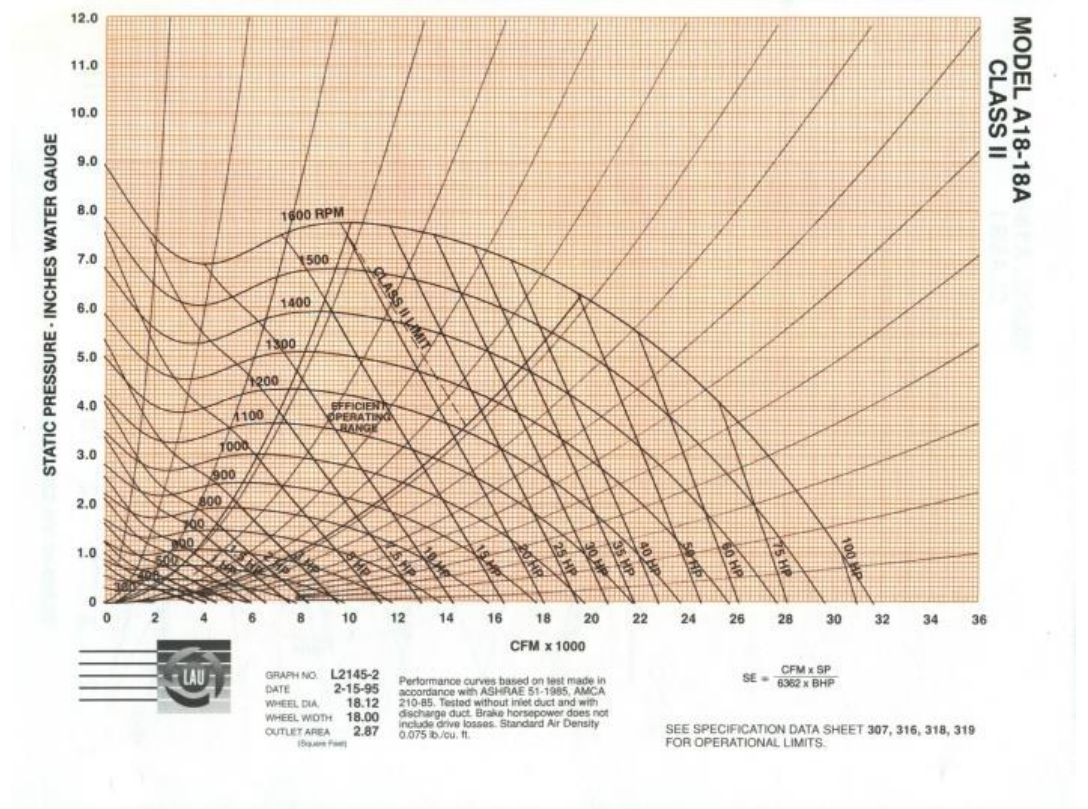
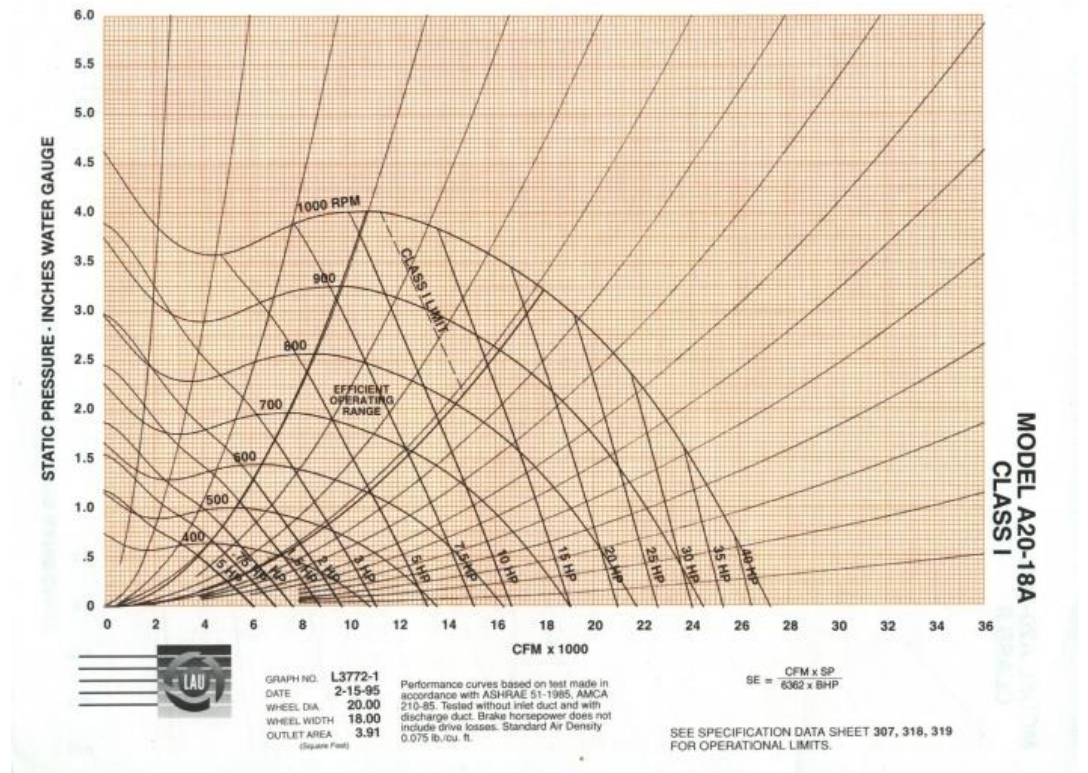



VENTILADORES EN MODELOS 21

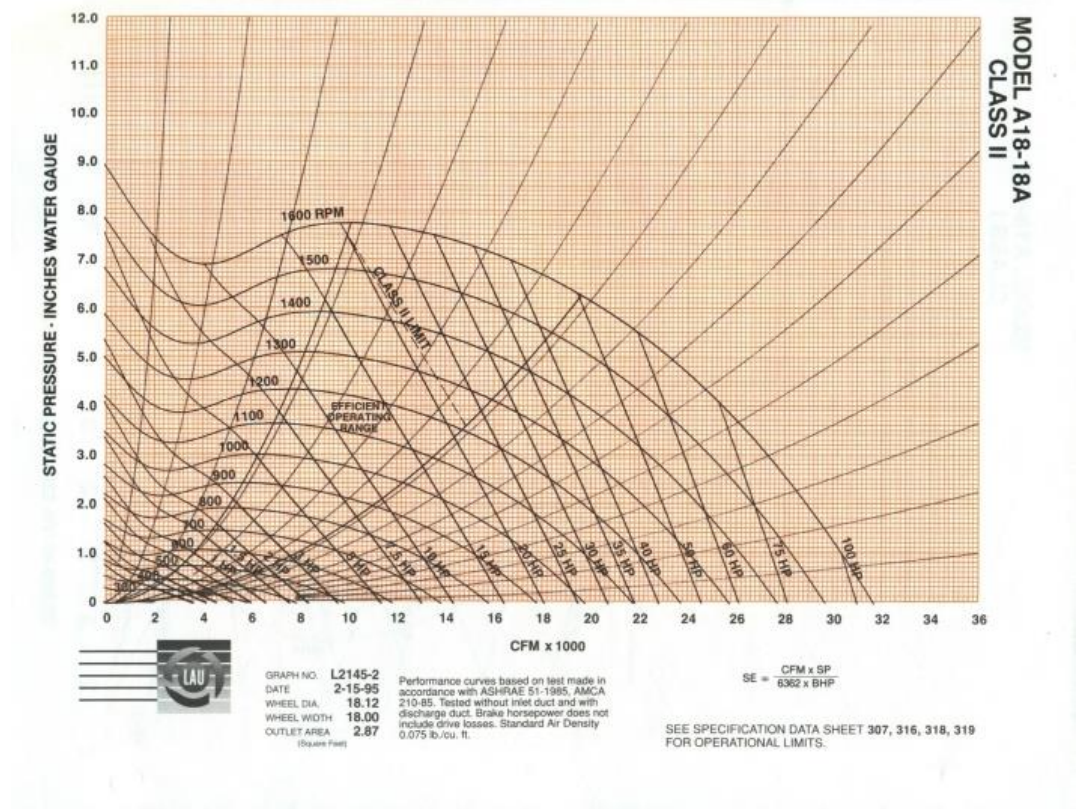
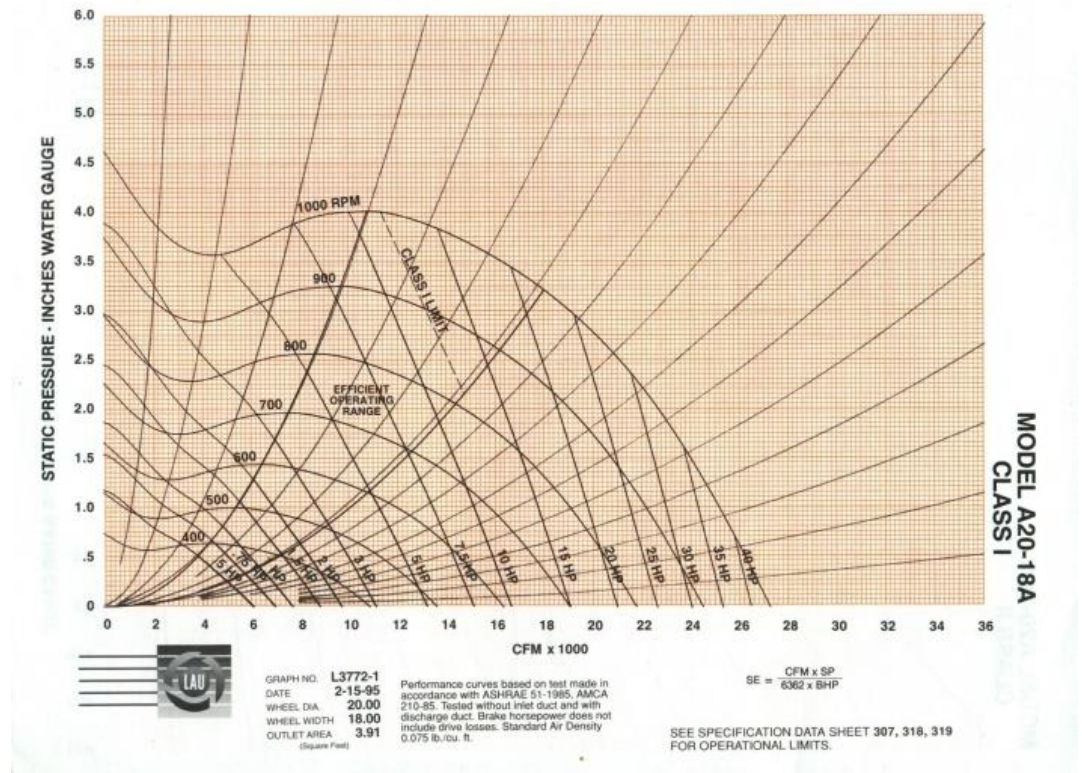



VENTILADORES EN MODELOS 26

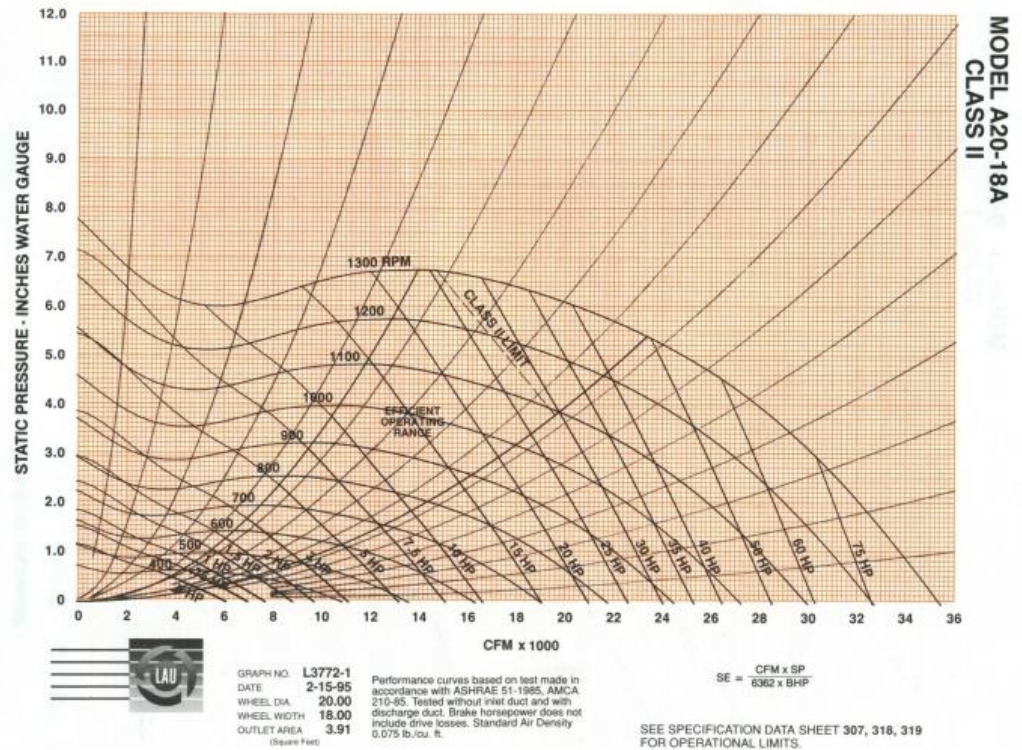
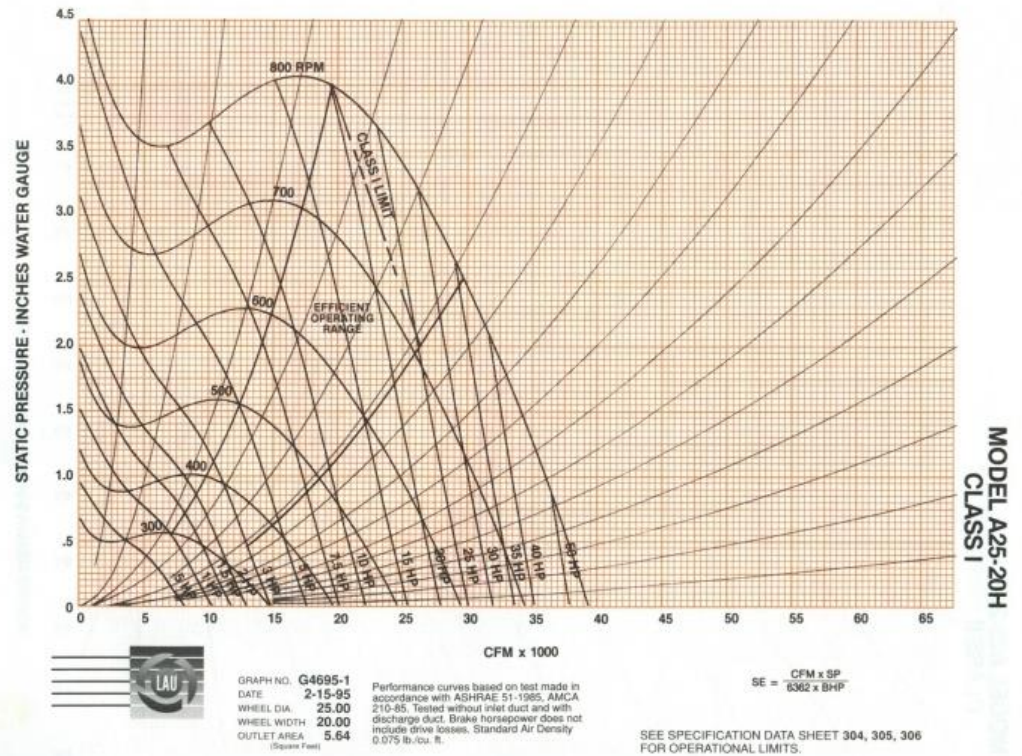



VENTILADORES EN MODELOS 32

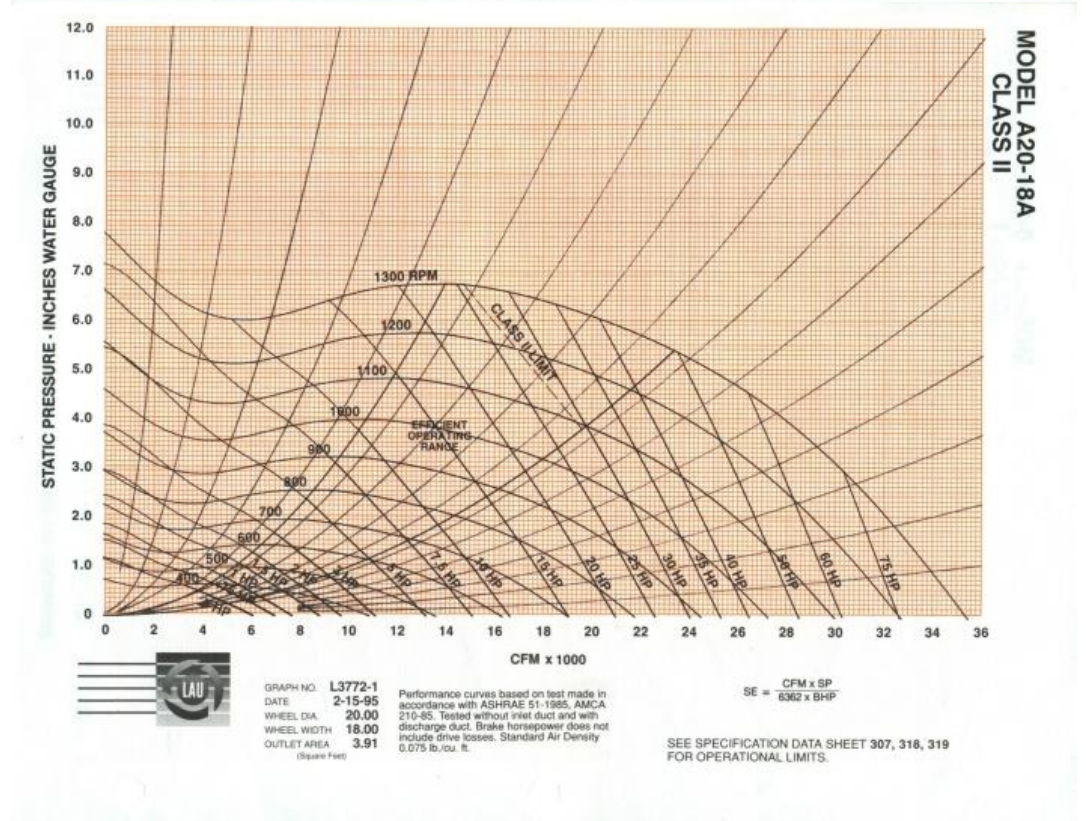
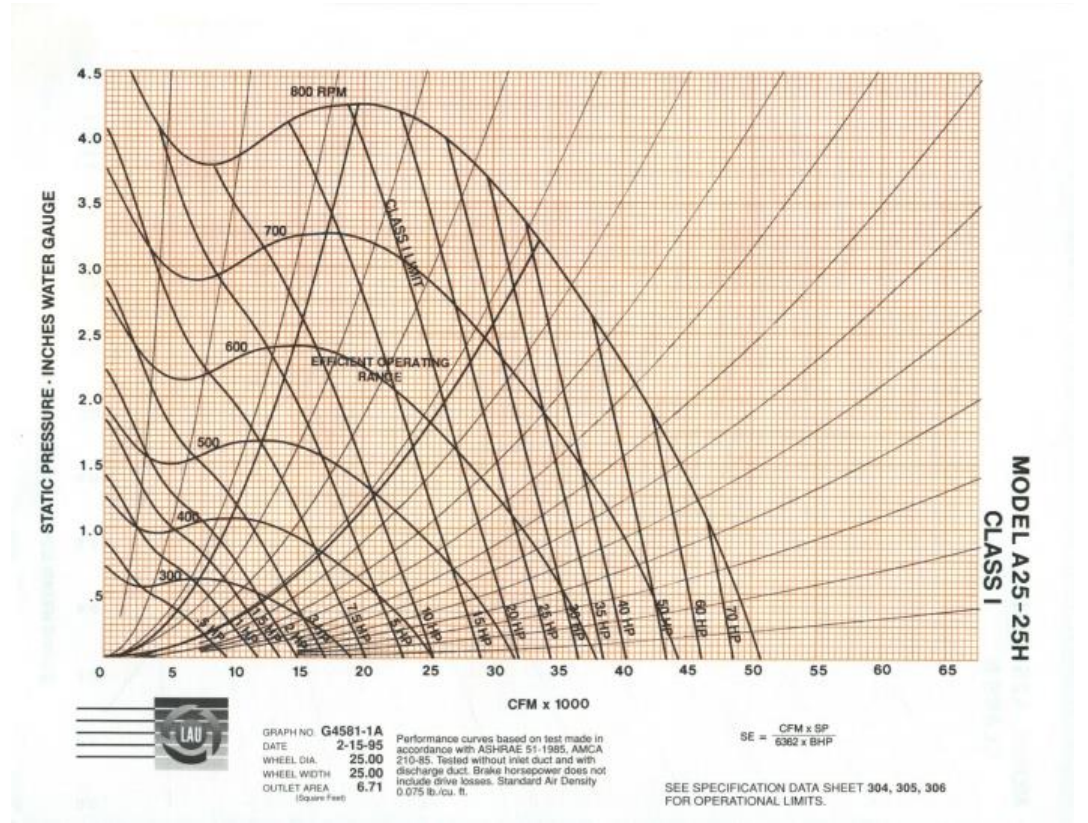



VENTILADORES EN MODELOS 36

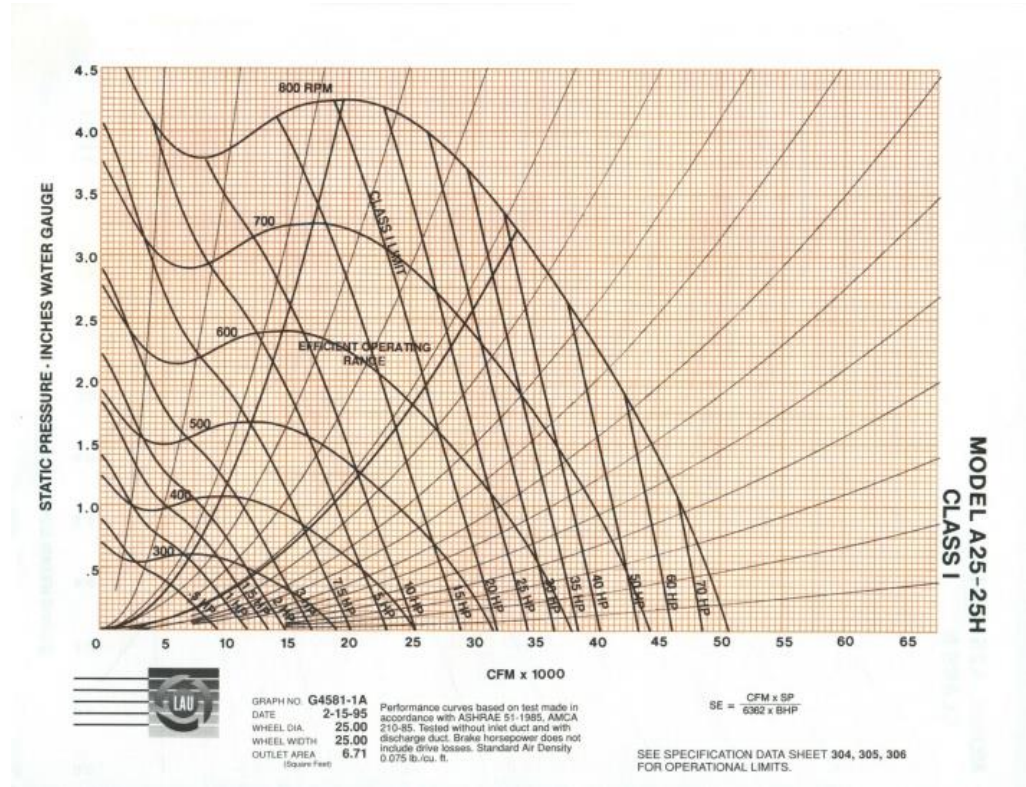

VENTILADORES EN MODELOS 39

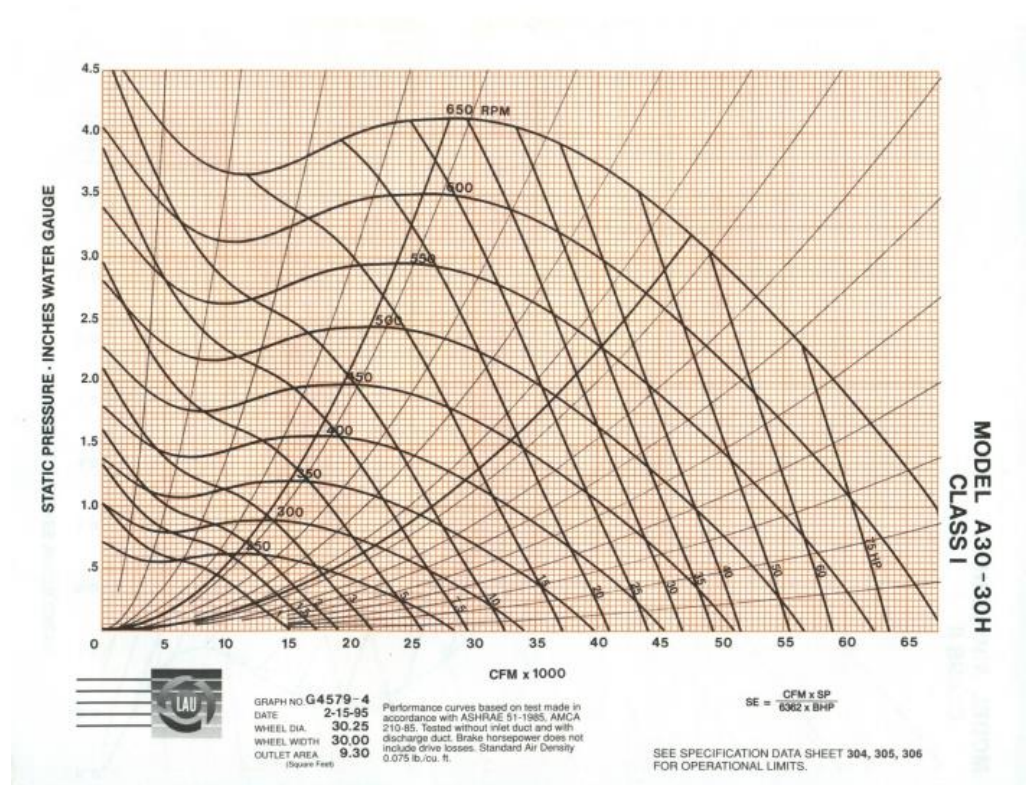



VENTILADORES EN MODELOS 48

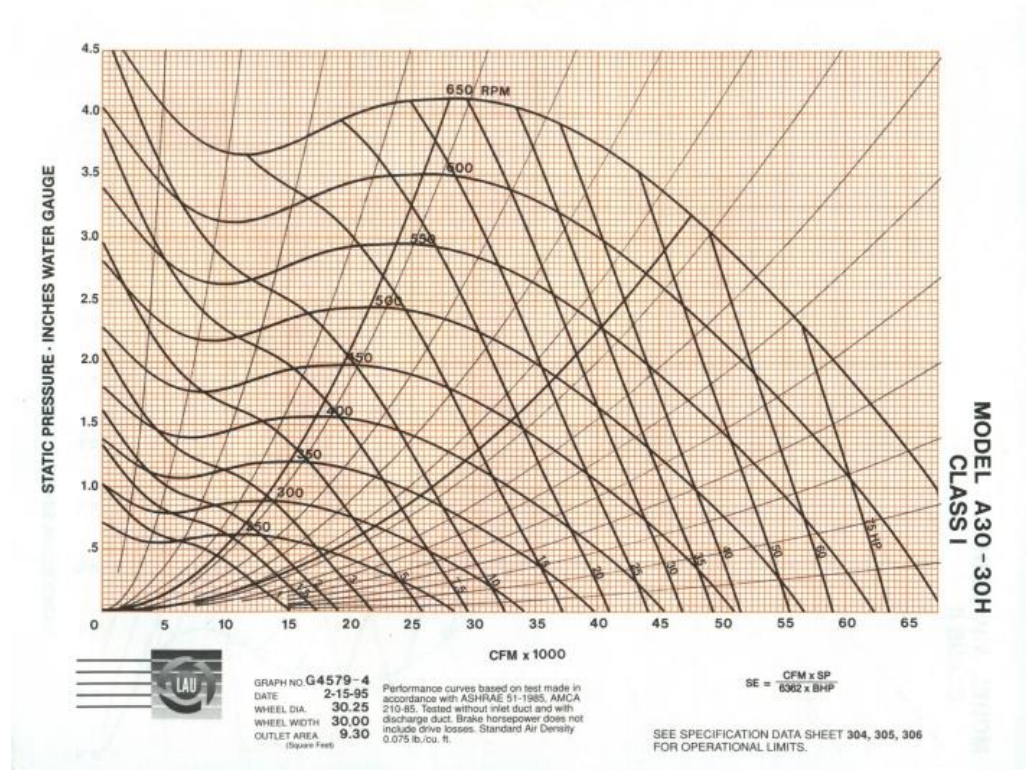

VENTILADORES EN MODELOS 57

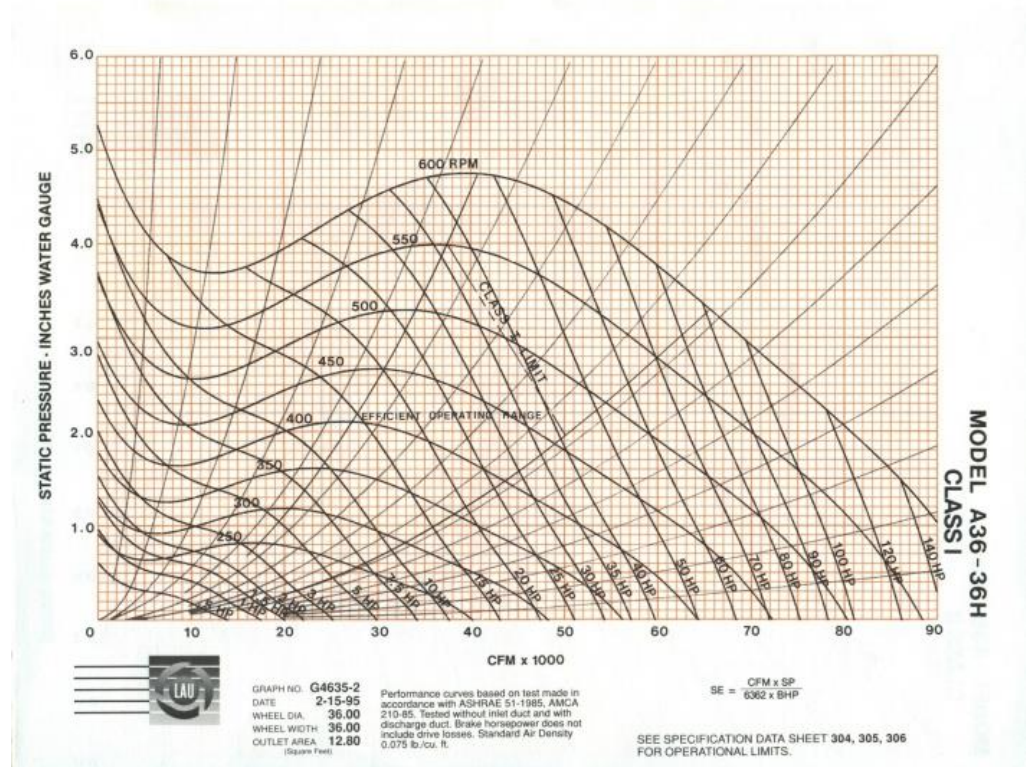



NOTAS:



AHU Coils AHRI Standard 410

La fábrica se reserva los derechos de discontinuar o cambiar en cualquier momento los diseños o especificaciones sin previo aviso, sin incurrir en obligaciones.

Catálogo No.: p24290 Rev.: 04

Fecha: 16-Junio-2023

www.tecam-sa.com